

Elektro-Standherd DC 1938

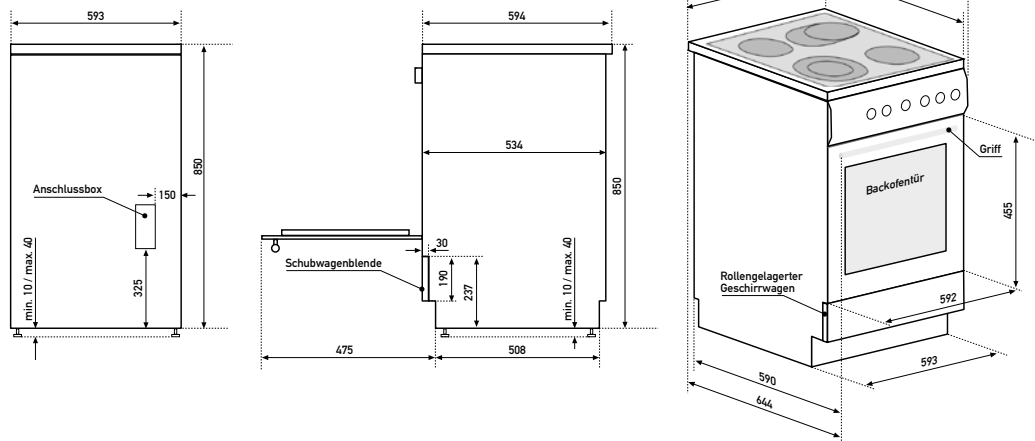

Mit den Stellfüßen kann das Gerät um max. 30 mm in der Höhe verstellt werden.