

**Bedienungs- und Installationsanleitung****ORANIER****Küchentechnik**

Einbau-Backofen

**EBS 9936 15**(Abb. mit Sonderzubehör  
9209 57 Backofengriff schwarz pureBLACK)

Einbau-Backofen

**EBS 9936 25**

Einbau-Herd

**EBH 9938 15**

## Sehr geehrte Kundin, sehr geehrter Kunde,

vielen Dank, dass Sie sich für ein ORANIER-Haushaltsgerät entschieden haben!

ORANIER-Haushaltsgeräte bieten Ihnen ausgereifte und zuverlässige Technik, Funktionalität und ansprechendes Design.

Sollten Sie trotz unserer sorgfältigen Qualitätskontrolle einmal etwas zu beanstanden haben, so wenden Sie sich bitte an unseren zentralen Kundendienst, hier wird man Ihnen gerne behilflich sein.

Sie finden alle Kontaktdaten auf der Rückseite dieser Bedienungsanleitung

## Inhaltsverzeichnis

Wichtige Sicherheitshinweise	3
Ihr Gerät im Überblick	6
Bedienfeld	7
Bedienelemente	8
Funktionssymbole Heizarten Wahlschalter	10
Elektronische Zeitschaltuhr	11
Erstmalige Benutzung	15
- Umweltverträglichkeit	15
- Kühlventilator	15
Relling aushängen	15
Relings	16
Zubehör	16
Sonderzubehör	17
Leuchtmittel im Backraum wechseln	18
Reinigung der Innenscheibe der FullClear-Backraumtür	19
FullClear-Backraumtür ausbauen	20
Einbau des Backofens	21
Gerätefront	22
Elektrischer Anschluss	23
- Sicherheitshinweise	23
Elektrischer Anschluss EBS 9936	23
Anschluss Kochstellen (nur EBH)	23
Elektrischer Anschluss EBH 9938	24
- Anschlussschemata EBH 9938	24
Fehlertabelle	25
Technische Daten und Abmessungen	26
Hinweise zu Entsorgung	30
ORANIER-Werksgarantie	31

Diese Gerät ist nur für die Verwendung zum privaten Kochen geeignet.

Jede andere Verwendung des Gerätes, z. B. zum Beheizen eines Raums, ist mit möglichen Gefahren verbunden und daher unzulässig!

### HINWEIS:

Sie können diese Bedienungs- bzw. Installationsanleitung auf der Internetseite

[www.oranier-kuechentechnik.de](http://www.oranier-kuechentechnik.de)

herunterladen. Dort finden Sie auch weitere Informationen zu Produkten und Zubehör.

Eine Entsorgung von Gerät und Verpackung über den normalen Haushaltsabfall ist nicht zulässig! Die Entsorgung muss gemäß den örtlichen Bestimmungen zur Abfallbeseitigung erfolgen (siehe Hinweis Seite 30).



## **Wichtige Sicherheitshinweise**

Das Gerät bei Lieferung sofort auspacken oder auspacken lassen. Das allgemeine Aussehen prüfen. Eventuelle Vorbehalte schriftlich auf dem Lieferschein vermerken und ein Exemplar davon behalten.

Bitte lesen Sie die vorliegenden Hinweise zum Einbau und Gebrauch des Gerätes aufmerksam vor der ersten Inbetriebnahme durch, damit Sie Ihr Gerät schnell beherrschen.

Diese Betriebsanleitung mit dem Gerät aufbewahren. Sollte das Gerät an eine andere Person verkauft oder veräußert werden, sichergehen, dass diese Person auch die Bedienungsanleitung erhält. Vor der Installation und Benutzung des Backofens müssen diese Hinweise zur Sicherheit des Gerätes zur Kenntnis genommen werden. Sie sind für die Sicherheit des Benutzers und anderer Personen verfasst worden.

Dieses Handbuch wurde für verschiedene Modelle einer Reihe verfasst. IHR GERÄT KANN EINIGE DER IN DIESER BEDIENUNGS- UND INSTALLATIONSANLEITUNG ERKLÄRTEN AUSSTATTUNGEN NICHT BEINHALTEN. WÄHREND SIE DIESE BEDIENUNGS- UND INSTALLATIONSANLEITUNG DURCHLESEN, SOLLTEN SIE AUF DIE ABILDUNGEN ACHTEN.

## **Allgemeine Sicherheitshinweise**

Dieses Gerät kann von Kindern ab 8 Jahren und von Personen mit körperlichen und geistigen Behinderungen und Behinderungen der Sinnesorgane bzw. Personen ohne Erfahrungen und Kenntnisse bedient werden, wenn sie vorher beaufsichtigt wurden oder Anweisungen zur sicheren Bedienung des Gerätes erhalten haben und die etwaigen Gefahren verstanden haben. Kinder dürfen nicht mit dem Gerät spielen. Beim Reinigen und Pflegen dürfen Kinder nicht unbeaufsichtigt bleiben. Kinder müssen beaufsichtigt werden, damit sie nicht mit dem Gerät spielen. Das Gerät ist nur für den Einbau bestimmt. Beachten Sie die Einbauanleitung.

### **WARNUNG:**

Das Gerät wird während der Verwendung heiß. Achten Sie darauf, dass Sie nicht die Heizelemente im Inneren des Backraums berühren.

Die Handgriffe werden nach kurzer Zeit der Verwendung des Gerätes heiß. Verwenden Sie keine aggressiven oder scheuernden Reinigungsmittel oder Metallschaber, um die Scheibe in der Backraumtür zu reinigen. Diese können die Oberfläche zerkratzen, was zum Bersten der Glasscheibe führen kann.

Verwenden Sie zur Reinigung des Gerätes keine Dampfreiniger.

**WARNUNG:** Während der Benutzung können das Gerät und die zugänglichen Teile heiß werden. Achten Sie darauf, dass Sie nicht die Heizelemente im Inneren des Backraums berühren. Kinder unter 8 Jahren sollten vom Gerät ferngehalten werden, es sei denn, sie werden beaufsichtigt.

**WARNUNG:** Stellen Sie sicher, dass das Gerät vom Stromnetz getrennt ist, bevor Sie Reinigungsarbeiten am Gerät durchführen oder Leuchtmittel im Backraum austauschen, um die Gefahr von elektrischen Schlägen zu vermeiden.

- Ihr Gerät wurde unter Einhaltung der einschlägigen inländischen und internationalen Normen und Vorschriften hergestellt.
- Wartungs- und Reparaturarbeiten dürfen nur von autorisierten Servicetechnikern durchgeführt werden. Die Aufstellung oder Reparaturarbeiten, die von nicht autorisierten Technikern ausgeführt wurden, können Sie gefährden.
- Jegliche Modifikation der technischen Eigenschaften des Gerätes ist gefährlich und daher verboten. Stellen Sie vor der Installation sicher, dass die lokalen Netzbedingungen und die Einrichtung des Gerätes kompatibel sind. Die Vorschriften für dieses Gerät sind auf dem Typenschild angegeben.
- VORSICHT: Dieses Gerät ist für den Gebrauch im Haushalt bestimmt und darf nicht für andere Zwecke oder auf einer anderen Anwendung, z. B. für gewerbliche und industrielle Anwendung oder in einem kommerziellen Umfeld verwendet werden.
- Heben oder verschieben Sie das Gerät nicht durch Ziehen an der Backraumtür.

Da das Glas brechen könnte, sollten Sie bei der Reinigung stets vorsichtig sein, um Kratzer zu vermeiden. Vermeiden Sie Schläge auf das Glas durch Gerätezubehör.

- Überprüfen Sie, ob die Stromzuleitung nicht während der Installation eingeklemmt wurde. Wird das Netzkabel beschädigt, muss es vom Hersteller, dem Vertrieb oder einer ähnlich qualifizierten Person ersetzt werden, um eine Gefährdung zu vermeiden.
- Lassen Sie niemals Kinder auf die geöffnete Backraumtür klettern oder auf ihr sitzen.

#### **Warnhinweise zur Installation**

- Sie dürfen das Gerät, solange es nicht eingerichtet ist, nicht in Betrieb nehmen. Das Gerät darf nur von einem autorisierten Techniker aufgestellt und in Betrieb genommen werden. Der Hersteller ist nicht haftbar für Schäden, die durch falsche Aufstellung oder wegen der Aufstellung durch nicht befugte Personen verursacht werden.
- Während Sie das Gerät auspacken, sollten Sie es auf Transportschäden überprüfen. Für den Fall, dass Sie einen Schaden erkennen, verwenden Sie das Gerät bitte nicht, sondern setzen Sie sich sofort mit einem qualifizierten Kundendienst in Verbindung. Da die für die Verpackung verwendeten Materialien (Nylon, Heftklammern, Styropor etc.) für Kinder gefährlich sein können, sollten Sie diese einsammeln und sofort entsorgen. Schützen Sie das Gerät vor Umwelteinflüssen. Setzen Sie es niemals Einflüssen wie Sonne, Regen, Schnee oder Staub usw. aus.
- Die das Gerät umgebenden Materialien (Schrank) müssen in der Lage sein, einer Temperatur von mindestens 100 °C zu widerstehen.

### Während der Verwendung

Wenn Sie das Gerät das erste Mal einschalten, wird ein bestimmter Geruch entstehen, der von den Isoliermaterialien und den Heizelementen herrührt. Deshalb sollten Sie das Gerät vor der ersten Verwendung bei maximaler Temperatur für 30 Minuten leer betreiben. Bitte lüften Sie während dieser Zeit die Umgebung, in welcher das Gerät installiert ist, gründlich durch.

- Die inneren und äußeren Oberflächen des Gerätes werden bei seiner Verwendung heiß. Wenn Sie die Backraumtür öffnen, treten Sie, um dem aus dem Backraum entweichenden heißen Dampf auszuweichen, etwas zurück. Es besteht die Gefahr von Verbrennungen.
- Stellen Sie während des Betriebs keine entflammbaren oder brennbaren Materialien in oder in die Nähe des Gerätes.
- Verwenden Sie stets hitzebeständige Handschuhe, wenn Sie Nahrungsmittel in das Gerät geben oder herausnehmen.
- Lassen Sie das Gerät beim Kochen mit festen oder flüssigen Fetten nicht unbeaufsichtigt. Diese könnten bei sehr hohen Temperaturen zu brennen beginnen. **Gießen Sie niemals Wasser in brennendes Fett oder Öl!**

**WARNUNG: Lagern Sie keine Gegenstände oder Lebensmittel im Garraum. BRANDGEFAHR.**

- Achten Sie stets darauf, dass die Regler in der Position „0“ (Aus) stehen, wenn das Gerät nicht in Betrieb ist.
- Wenn Sie die Ablagen herausziehen, neigen sie sich. Achten Sie darauf, dass keine heißen Flüssigkeit überlaufen.
- Hängen Sie keine Handtücher, Spültücher oder Tücher an das Gerät oder seine Griffe.

### Reinigung und Wartung

- Bevor Sie irgendwelche Reinigungs- oder Wartungsarbeiten durchführen, müssen Sie das Gerät vom Stromnetz trennen (Netzstecker ziehen oder betreffende Sicherung ausschalten).
- Sie dürfen während der Reinigung der Kontrollfläche die Schaltknöpfe nicht entfernen.

**FÜR EINE EINWANDFREIE FUNKTION UND DIE GRÖSSTMÖGLICHE SICHERHEIT SOLLTEN SIE STETS ORIGINALERSATZTEILE VERWENDEN UND IM BEDARFSFALL NUR EINEN AUTORISIERTEN WARTUNGSDIENST BEAUFTRAGEN.**

### Hinweise zum energiesparenden Betrieb des Gerätes

- Vermeiden Sie das Öffnen der Backraumtür während des Garvorganges
- Nutzen Sie die Restwärme des Backraumes, um den Garvorgang abzuschließen. Schalten Sie die Heizelemente vor dem Garende aus und garen Sie mit der Restwärme fertig.

**Ihr Gerät im Überblick**



- 1 Bedienfeld
- 2 Dichtung
- 3 Backraumbeleuchtung Rückwand
- 4 Ringheizkörper und Umluftventilator
- 5 Oberhitze und Grillheizkörper
- 6 Reling
- 7 FullClear-Backraumtür
- 8 Backofengriff
- 9 Backraumbeleuchtung KONTUR+

**Zubehör:**

- A Grillrost bestellbar unter Art.-Nr. 9210 20
- B Backblech bestellbar unter Art.-Nr. 9210 21
- C Fettpfanne, 40 mm bestellbar unter Art.-Nr. 9210 22

**Sonderzubehör**

- D Extratiefe Fettpfanne, 80 mm tief bestellbar unter Art.-Nr. 9210 23
- E Teleskopauszug bestellbar unter Art.-Nr. 1122 15
- F Backofengriff schwarz pureBLACK bestellbar unter Art.-Nr. 9209 57

**Bedienfeld**

EBS 9936 15 / EBS 9936 25

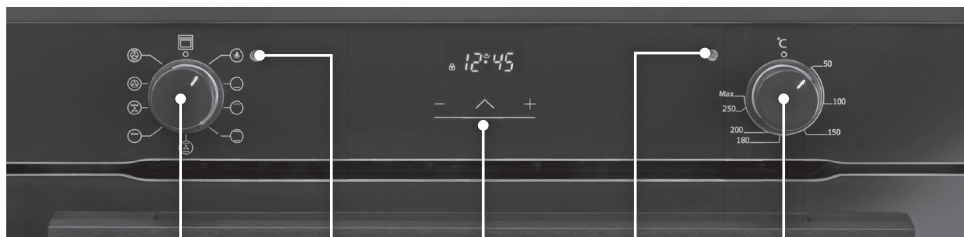

Heizarten-  
Wahlschalter

Kontrollleuchte  
Backofen in  
Betrieb

Elektronische  
Zeitschaltuhr

Kontrollleuchte  
Heizung

Thermostat-  
regler

**EBH 9938 15**



Leistungsregler  
Kochstelle HL

Kontrollleuchte  
Heizung

Kontrollleuchte  
Kochfeld in Betrieb

Leistungsregler  
Kochstelle HR

Leistungsregler  
Kochstelle VL

Heizarten-  
Wahlschalter

Elektronische  
Zeitschaltuhr

Thermostat-  
regler

Leistungsregler  
Kochstelle VR

Die Bedienknöpfe dieser Geräte sind mit einem Fingerdruck versenkbar (Abb. rechts) und im versenkten Zustand vor Verschmutzung und versehentlicher Fehlbedienung geschützt.

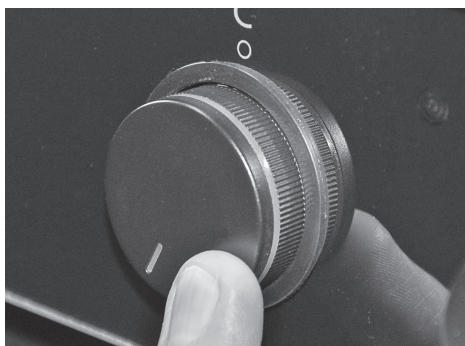

## Bedienelemente

### Thermostatregler

Mit dem Thermostatregler stellen Sie die erforderliche Garraumtemperatur, abhängig vom Gargut, zwischen 50°C und 275°C, ein.

Bei Modell **EBS 9936** befindet sich die Skala der Funktionssymbole an der Gerätefront (Abb. rechts).

Bei Modell **EBH 9938** ist die Temperaturskala am Bedienknebel selbst angebracht. Sie wird erst sichtbar, wenn der Bedienknebel durch Fingerdruck aus der versenkten Stellung ausgefahren wird.

Beim Einschalten der Backraumbeleuchtung oder einer Beheizungsart wird der Leuchtring des Thermostatreglers hinterleuchtet.



### Heizarten-Wahlschalter

Mit diesem Wahlschalter bestimmen Sie die gewünschte Beheizungsart des Garraumes.

Durch die Auswahl einer Beheizungsart schaltet sich die Backraumbeleuchtung gleichzeitig mit ein.

Bei Modell **EBS 9936** befindet sich die Skala der Funktionssymbole an der Gerätefront (Abb. rechts).

Bei Modell **EBH 9938** ist die Skala der Funktionssymbole am Bedienknebel selbst angebracht. Sie wird erst sichtbar, wenn der Bedienknebel durch Fingerdruck aus der versenkten Stellung ausgefahren wird.

Beim Einschalten der Backraumbeleuchtung oder einer Beheizungsart wird der Leuchtring des Heizarten-Wahlschalters hinterleuchtet.





## Bedienelemente

### Leistungsregler Kochstellen

(Nur Modell EBH 9938)

Leistungsregler für die elektrischen Kochstellen. Hier z.B. für die Kochstelle hinten links.

Mit dem Erhöhen der Leistungsstufe (Drehen im Uhrzeigersinn) wird die Wärmeabgabe erhöht.



Die beiden Leistungsregler der Kochstellen vorne links und hinten rechts haben nach der Maximalstufe 9 eine Zuschalt-Position:



Kochstelle vorne links:  
Zuschaltung Bräterzone



Kochstelle hinten rechts:  
Zuschaltung Zweikreiszone



Bei Modell **EBH 9938** sind die Skalen am Bedienknebel selbst angebracht. Sie werden erst sichtbar, wenn die Bedienknebel durch Fingerdruck in Position „0“ aus der versenkten Stellung ausgefahren werden.



## Funktionssymbole Heizarten-Wahlschalter



### Gerät ausgeschaltet



### Backraumbelichtung

In dieser Position wird der Backraum ohne Einschalten der Heizelemente beleuchtet, ideal für Reinigungszwecke.



### Unterhitze

Das untere Heizelement ist in Betrieb. Ideal für das Nachbacken von Kuchen oder Pizza, sorgt für einen knusprigen Boden!



### Oberhitze

Das obere Heizelement ist in Betrieb. Zum Überbacken von Aufläufen.



### Ober- und Unterhitze kombiniert

Die unteren und oberen Heizelemente sind in Betrieb. Die klassische Betriebsart zum Garen unterschiedlich zusammengesetzter Speisen. Garen nur auf einer Ebene möglich.



### Ober- und Unterhitze mit Umluft

Die unteren und oberen Heizelemente sind in Betrieb mit gleichzeitig arbeitendem Umluftventilator. Die heiße Luft wird gleichmäßig im gesamten Backraum verteilt. Diese Funktion eignet sich gut für eine schnelle Bräunung.



### Grill

Das Grillheizelement ist in Betrieb. Diese Funktion wird zum Grillen und Rösten von Gargut auf den oberen Einschubebenen des Backofens verwendet. **Warnung: Beim Grillen muss die Backofentür geschlossen bleiben**, die Temperatur sollte auf 190°C eingestellt werden.



### Grill mit Umluft

Zusätzlich zum Grillheizelement arbeitet gleichzeitig der Umluftventilator. Die heiße Luft wird gleichmäßig im gesamten Backraum verteilt. Diese Funktion eignet sich auch gut für eine schnelle Bräunung.



### Echte Heißluft

Ringheizkörper und der Umluftventilator sind in Betrieb. Aufgrund der gleichmäßigen Temperaturverteilung ist Garen und Backen auf mehreren Einschubebenen gleichzeitig möglich.



### 3D-Heißluft

Das untere und obere Heizelement, der Ringheizkörper und der Umluftventilator sind in Betrieb. Ideal für die Zubereitung von beispielsweise Fleisch und Gratin gleichzeitig auf zwei verschiedenen Ebenen.

**Elektronische Zeitschaltuhr**



**Einstellung der Uhrzeit nach Anschluss oder Stromausfall**

Nach Anschluss des Gerätes an das Stromnetz oder einem Stromausfall blinken das Symbol „A“ und die Ziffern „12:00“ in der Anzeige der Zeitschaltuhr.



**Ohne eingestellte Uhrzeit ist kein Betrieb möglich!**

Um die Uhrzeit einzustellen, betätigen Sie zunächst die Schaltfläche „^“. Die Ziffern „12 00“ leuchten dauerhaft und der Punkt zwischen den Ziffern „•“ blinkt.

So lange der Punkt blinkt, kann die Uhrzeit mit den Schaltflächen „-“ und „+“ eingestellt werden.

Betätigen Sie erneut die Schaltfläche „^“, um die eingestellte Uhrzeit zu bestätigen.

Das Gerät ist nun betriebsbereit.

**Änderung der eingestellten Uhrzeit**

Entsperren Sie zunächst das Display, indem Sie die Schaltfläche „^“ ca. 5 s lang betätigen. Im Display erlischt das Verriegelungssymbol „🔒“.

Betätigen Sie nun gleichzeitig die Schaltflächen „-“ und „+“. Der Punkt zwischen den Ziffern „•“ blinkt.

Die Uhrzeit kann jetzt mit den Schaltflächen „-“ und „+“ eingestellt werden.

Betätigen Sie abschließend kurz die Schaltfläche „^“, um die eingestellte Uhrzeit zu bestätigen.

Das Gerät ist nun erneut betriebsbereit.



Bei nicht erfolgter Bestätigung durch die Schaltfläche „^“ wird die eingestellte Uhrzeit nach etwa 5 s übernommen.

**Manueller Betrieb**

Für manuellen Betrieb sind keine weiteren Einstellungen der elektronischen Zeitschaltuhr erforderlich. Stellen Sie die Temperatur ein und wählen Sie eine Heizungsart. Das Gerät beginnt sofort zu arbeiten.

**Bedienfeldsperre (Kindersicherung)**

Das Gerät ist mit einer automatischen Bedienfeldsperre (Kindersicherung) versehen. Wenn die Schaltflächen ca. 30 s lang nicht betätigt worden sind, verriegelt diese automatische Sicherung die Schaltflächen der elektronischen Zeitschaltuhr. Im verriegelten Zustand zeigt das Display links „🔒“. Zum Entriegeln drücken Sie ca. 3 Sek lang die Schaltfläche „^“.



**Achtung: Die durch Bedienkebel gesteuerten Funktionen bleiben von der Bedienfeldsperre unbeeinflusst!**

**Auswahl des Signaltones**

Zur Anwahl dieser Funktion muss das Display die Uhrzeit anzeigen und das Bedienfeld entriegelt sein. Durch Betätigen der Schaltfläche „-“ für etwa 1-2 Sekunden können Sie den aktuell eingestellten Signalton auslösen. Werksseitig ist „ton3“ hinterlegt.

Jede weitere Betätigung der Schaltfläche „-“ spielt eine weitere von insgesamt 3 Signalton-Varianten ab.

Etwa 5 Sekunden nach der letzten Änderung wird der zuletzt abgespielte Signalton übernommen.

Nach einem Stromausfall oder einer Trennung des Gerätes vom Stromnetz wird die Werkseinstellung „ton3“ aktiviert.

## Elektronische Zeitschaltuhr

### Kurzzeitwecker

(Ein Signalton ertönt zu einem eingestellten Zeitpunkt)

Um den Kurzzeitwecker zu nutzen, betätigen Sie (nach Entriegelung der Bedienfeldsperre, s. Absatz Kindersicherung) Schaltfläche „**^**“. Das Symbol „**⌚**“ blinkt.

Der Kurzzeitwecker kann mit den Schaltflächen „**-**“ und „**+**“ im Bereich zwischen 00-01 bis 23-59 eingestellt werden.

Etwa 5 Sekunden nach der letzten Änderung wird die eingestellte Kurzzeit übernommen, das Symbol „**⌚**“ leuchtet stetig, die Uhrzeit wird wieder angezeigt.

Zum Aufrufen der verbleibenden Kurzzeit betätigen Sie die Schaltfläche „**^**“. Die verbleibende Kurzzeit wird ca. 5 s lang angezeigt, dann erscheint wieder die Uhrzeit. Die Kurzzeit läuft weiter ab.

Nach Ablauf der eingestellten Kurzzeit ertönt ein Signalton, die Uhrzeit wird angezeigt und das Symbol „**⌚**“ blinkt.

Der Signalton kann durch Betätigen einer beliebigen Schaltfläche abgestellt werden (auch bei verriegeltem Bedienfeld).

Zum vorzeitigen Beenden des Kurzzeitweckers stellen Sie die Kurzzeit zurück auf 00:00. Nach ca. 5 s erscheint wieder die Uhrzeit, und das Symbol „**⌚**“ erlischt

### Benutzung der elektronischen Zeitschaltuhr

Die elektronische Zeitschaltuhr gestattet eine Voreinstellung der Garzeit und/oder des Gar-Endes für den Backraum. Wenn die Zubereitung der Speisen keiner Sichtkontrolle bedarf, kann sie so auch in Abwesenheit des Benutzers erfolgen.

### Halbautomatischer Betrieb „Gardauer“

(Sie programmieren die Gardauer, starten selbst den Garvorgang und das Gerät schaltet sich am Ende der Gardauer selbst aus)

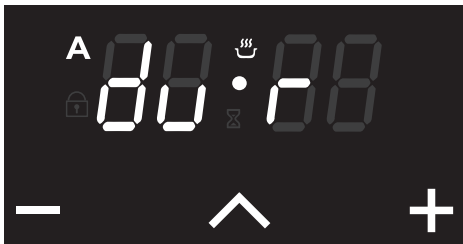

Bei halbautomatischem und automatischem Betrieb muss der Thermostat auf die gewünschte Temperatur und der Heizarten-Wahlschalter auf die gewünschte Beheizungsart eingestellt werden.



Verbleibt das Gargut nach Beendigung des Garvorgangs im Backraum, erfolgt eine Nachgarung, bedingt durch die Restwärme im Backraum.

Nach dem Entriegeln des Bedienfeldes betätigen Sie die Schaltfläche „**^**“ **2-mal**. In der Anzeige der Zeitschaltuhr wird statt der Uhrzeit „**du r**“ abwechselnd mit den Ziffern „**0 0**“ blinkend angezeigt, und das Symbol „**A**“ blinkt.

Die gewünschte Gardauer kann mit den Schaltflächen „**-**“ und „**+**“ im Bereich 00-01 bis 10-00 eingestellt werden.

Etwa 5 Sekunden nach der letzten Änderung wird die eingestellte Gardauer übernommen.

Die Symbole „**A**“ und „**⌚**“ leuchten.

Statt der Anzeige „**du r**“ wird im Display nun wieder die aktuelle Uhrzeit angezeigt.

Zum Anzeigen der verbleibenden Gardauer betätigen Sie die Schaltfläche „**^**“ **2-mal**. Die verbleibende Gardauer wird, abwechselnd blinkend mit „**du r**“, ca 5 s lang angezeigt. Dann erscheinen wieder die Uhrzeit und das stetig leuchtende Symbol „**A**“.

Nach Ablauf der eingestellten Gardauer ertönt ein Signalton. Das Symbol „**A**“ blinkt, der Garvorgang wird beendet.

Dieser Signalton und das Blinken des Symbols „**A**“ kann, auch bei verriegeltem Bedienfeld, durch Betätigen einer beliebigen Schaltfläche der elektronischen Zeitschaltuhr abgestellt werden.

Zum vorzeitigen Beenden der programmierten Gardauer betätigen Sie (bei entriegeltem Bedienfeld) die Schaltfläche „**^**“ **2-mal**. Die verbleibende Gardauer wird, abwechselnd mit „**du r**“, blinkend angezeigt. Stellen Sie mit der Schaltfläche „**-**“ die Gardauer auf 00-00.

Nach ca. 5 s erscheint wieder die Uhrzeit und das Symbol „**A**“ erlischt.

## Elektronische Zeitschaltuhr

### Halbautomatischer Betrieb "Gar-Ende"

(Sie geben die Uhrzeit ein, zu der der Garvorgang beendet sein soll)



Nach dem Entriegeln des Bedienfeldes betätigen Sie die Schaltfläche „^“ **3-mal**. In der Anzeige der Zeitschaltuhr wird statt der Uhrzeit „En d“ abwechselnd mit den Ziffern „00“ blinkend angezeigt.

Der gewünschte Gar-Ende-Zeitpunkt kann mit den Schaltflächen „-“ und „+“ im Bereich von 00:00 bis 23:59 Uhr eingestellt werden.

Etwa 5 Sekunden nach der letzten Änderung wird das eingestellte Gar-Ende übernommen.

Die Symbole „A“ und „☺“ leuchten.

Statt der Anzeige „En d“ wird nun wieder die aktuelle Uhrzeit angezeigt.

Nach Erreichen des eingestellten Gar-Endes ertönt ein Signalton. Das Symbol „A“ blinkt, der Garvorgang wird beendet.

Dieser Signalton und das Blinken des Symbols „A“ kann, auch bei verriegeltem Bedienfeld, durch Betätigen einer beliebigen Schaltfläche der elektronischen Zeitschaltuhr abgestellt werden.

Zum vorzeitigen Löschen des programmierten Gar-Endes betätigen Sie (bei entriegeltem Bedienfeld) die Schaltfläche „^“ **3-mal**.

Das Gar-Ende wird, abwechselnd mit „En d“, blinkend angezeigt. Stellen Sie mit der Schaltfläche „-“ das Gar-Ende auf die aktuelle Uhrzeit zurück. Nach ca. 5 s erscheint wieder die Uhrzeit und das Symbol „A“ erlischt. Das programmierte Gar-Ende ist gelöscht.

### Vollautomatischer Betrieb

(Sie programmieren die **Gardauer** und die **Gar-Endzeit**. Das Gerät beginnt den Garvorgang automatisch und schaltet sich am Ende der Gardauer selbst aus)

#### 1. Programmierung „Gardauer“

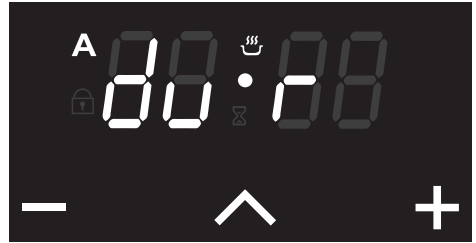

Nach dem Entriegeln des Bedienfeldes betätigen Sie die Schaltfläche „^“ **2-mal**. In der Anzeige der Zeitschaltuhr wird statt der Uhrzeit „du r“ abwechselnd mit den Ziffern „00“ blinkend angezeigt, und das Symbol „A“ blinkt. Die gewünschte Gardauer kann mit den Schaltflächen „-“ und „+“ im Bereich 00:01 bis 10:00 eingestellt werden.

Das Symbol „A“ blinkt, das Symbol „☺“ leuchtet stetig.

#### 2. Programmierung „Gar-Ende“

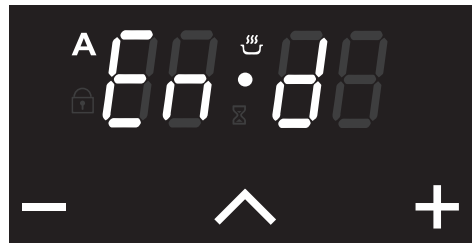

Anschließend betätigen Sie erneut die Schaltfläche „^“. In der Anzeige der Zeitschaltuhr wird statt der aktuellen Uhrzeit „En d“ abwechselnd mit der Uhrzeit des Gar-Endes blinkend angezeigt. Die bereits programmierte Gardauer ist bereits in die Anzeige des Gar-Endes hineingerechnet. Die gewünschte Gar-Ende kann mit den Schaltflächen „-“ und „+“ im Bereich von 00:00 bis 23:59 Uhr eingestellt werden.

Etwa 5 Sekunden nach der letzten Änderung wird das eingestellte Gar-Ende übernommen.

Das Symbol „A“ leuchtet und im Display wird nun wieder die aktuelle Uhrzeit angezeigt.

**Das Gerät berechnet aus Gardauer und Gar-Ende den Zeitpunkt des Einschaltens selbständig. Es schaltet**

## Elektronische Zeitschaltuhr

**sich zum so berechneten Zeitpunkt ein und nach der vorgebenen Betriebsdauer selbsttätig aus.**

Nach Ablauf der eingestellten Gardauer ertönt ein Signalton. Das Symbol „**A**“ blinkt, der Garvorgang wird beendet.

Dieser Signalton und das Blinken des Symbols „**A**“ kann, auch bei verriegeltem Bedienfeld, durch Betätigen einer beliebigen Schaltfläche der elektronischen Zeitschaltuhr abgestellt werden.

Zum vorzeitigen Beenden des programmierten vollautomatischen Ablaufes stellen Sie (bei entriegeltem Bedienfeld) die verbleibende Gardauer zurück auf 00:00 und das Gar-Ende zurück auf die aktuelle Uhrzeit.

Nach ca 5 Sekunden erscheint wieder die Uhrzeit und das Symbol „**A**“ erlischt.

Der programmierte vollautomatische Ablauf ist gelöscht.

## Erstmalige Benutzung

**STOP** **ACHTUNG!**  
**Das Gerät vor Beginn von Reinigungs-**  
**arbeiten unbedingt vom Stromnetz**  
**trennen!**

Vor der ersten Benutzung muss der Backofen gründlich gereinigt werden. Den Backofen für etwa 30 Minuten auf Höchsttemperatur aufheizen; auf diese Weise werden alle fetthaltigen Fertigungsrückstände eliminiert, die beim Backen unangenehme Gerüche verursachen könnten.

### Wichtig:

Als Sicherheitsvorkehrung muss vor jeder Reinigung der Backofen vom Stromnetz getrennt werden. Zum Reinigen dürfen keine sauren oder alkalischen Substanzen verwendet werden (wie z.B. Zitronensaft, Essig, Salz usw.). Chlorhaltige Produkte, sowie Säuren oder Scheuermittel sind ebenfalls zu vermeiden, dies gilt vor allem für die Reinigung der emaillierten Wände.

### Umweltverträglichkeit

Als Beitrag zum Umweltschutz wurde die Dokumentation dieses Gerätes auf chlorfrei gebleichtes oder Recycling-Papier gedruckt.

Bei der Verpackung wurde auf ihre Umweltverträglichkeit Wert gelegt; sie kann gesammelt und recycelt werden, da es sich um umweltschonendes Material handelt. Durch Recycling der Verpackung wird zur Reduzierung des Rohstoffverbrauchs und des Volumens von Industrie- und Hausmüll beigetragen.

### Kühlventilator

Ein Kühlventilator befindet sich auf der oberen Seite des Backofens und dient zur Kühlung sowohl des Einbaumöbels als auch der Backraumtür. Das Ein- und Ausschalten einer Betriebsart schaltet gleichzeitig den Kühlventilator ein und aus.

## Reling aushängen

Ziehen Sie zunächst die Reling unten aus den Halterungen (1).

Klappen Sie dann die Reling ein Stück nach innen, Richtung Backraummitte (2) und hängen Sie die oberen beiden Haken aus den Löchern in der Backraumwand aus (3).

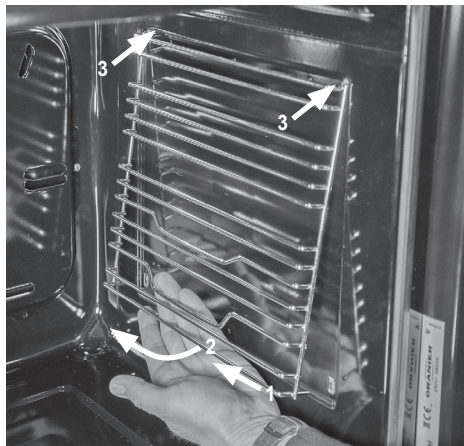

Zum Einhängen zunächst die beiden oberen Haken in die beiden Löcher der Backraumwand einhängen. Dann die Reling unten in die Halterungen einsetzen.

## Reinigung und Pflege

Die Reinigung des Gerätes mit einem Dampfstrahl- oder Hochdruckreiniger ist verboten!

Verwenden Sie keine Scheuermittel, scharfen Reinigungsmittel oder scheuernden Gegenstände.

Die Frontseite des Gerätes mit einem weichen Tuch und warmer Spülmittellauge abwischen.

### Zur Reinigung muss das Gerät vom Stromnetz getrennt und abgekühlt sein - Verbrennungsgefahr!

#### Reinigen des Backofeninnenraumes:

Das Innere des Backofens bitte nach jedem Gebrauch mit Spülmittellauge und einem weichen Tuch reinigen und anschließend trockenreiben. Verschmutzungen lassen sich so am leichtesten entfernen und brennen erst gar nicht ein.

Hartnäckige Verschmutzungen mit speziellen Backofenreinigern entfernen.

#### Bei Verwendung von Backofenspray bitte unbedingt die Angaben des Herstellers beachten!

Alle Zubehörteile (Rost, Backblech, Reling usw.) nach jedem Gebrauch spülen und gut abtrocknen. Zur leichteren Reinigung vorher kurz einweichen.

## Relings

Die Relings haben 9 Einschubebenen zur Aufnahme der Zubehörteile.

Es können bis zu 4 Teleskop-Vollauszüge (Sonderzubehör, Art.-Nr. 1122 15) eingesetzt werden; beispielsweise in den Ebenen 2, 4, 6 und 8.

Achten Sie beim Einsetzen der Teleskop-Vollauszüge darauf, dass Backblech, Fettpfanne und extratiefe Fettpfanne (Sonderzubehör, Art.-Nr. 9210 23) Raum nach unten beanspruchen.

Die Ebenen 1 und 3 sind nicht zur Verwendung von Teleskop-Vollauszügen geeignet.

Zum Garen mit echter Heißluft wird die Ebene 3 empfohlen.

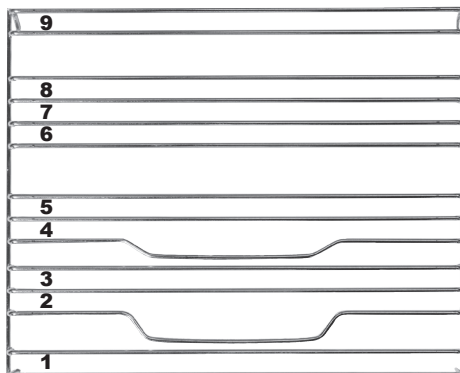

## Zubehör

### Grillrost (Art.-Nr. 9210 20)

Das Gitterrost eignet sich besonders gut zum Grillen oder Zubereiten von Lebensmitteln in ofenfreundlichen Behältern.

Beim Einschieben muss der Bügel hinten platziert sein. Beim Auflegen auf einen Teleskop-Vollauszug (Sonderzubehör) müssen die U-förmigen Ausbuchtungen der Längsstreben innen an der Schiene, also zur Backraummitte hin, positioniert werden.



### Backblech (Art.-Nr. 9210 21)

Das flache Backblech eignet sich besonders zur Zubereitung von Gebäck.

Schieben Sie das Backblech bis ganz nach hinten ein, um ordnungsgemäßen Sitz zu gewährleisten.

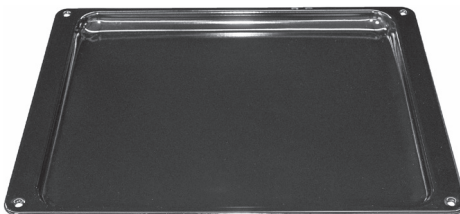

### Fettpfanne, 40mm tief (Art.-Nr. 9210 22)

Schieben Sie die Fettpfanne in eine beliebige Einschubebene bis ganz nach hinten ein, um ordnungsgemäßen Sitz zu gewährleisten.





**Sonderzubehör**

**Extratiefe Fettpfanne, 80mm tief (Art.-Nr. 9210 23)**

Achten Sie bei Verwendung der extratiefen Fettpfanne auf Teleskop-Vollauszügen darauf, die extratiefe Fettpfanne mittig zu platzieren.

**Hinweis:**

- Nicht auf der ersten (untersten) Einschubebene verwenden!
- Gargut nicht in zwei extratiefen Fettpfannen gleichzeitig garen!



**Teleskop-Vollauszug (Art.-Nr. 1122 15)**

Die Teleskop-Vollauszüge werden jeweils auf ein Sprossenpaar aufgeklippt.

**Achtung:**

Die Ebenen 1 und 3 sind nicht zur Verwendung von Teleskop-Vollauszügen geeignet!



Den oberen Clip des Teleskopauszugs auf der oberen Strebe des Sprossenpaares einhängen.



Dann den Teleskopauszug an die untere Strebe klappen...

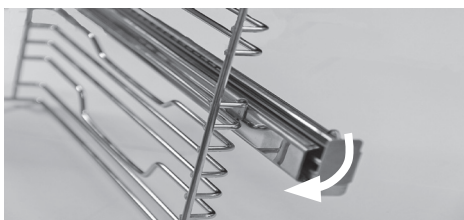

...und den unteren Clip des Teleskopauszugs dann über die untere Strebe aufdrücken.

(Nebstehende Abbildung zeigt die Ansicht von der Rückseite des Teleskopauszugs)



## Leuchtmittel im Backraum wechseln



**ACHTUNG!**  
Das Gerät vor Beginn der Arbeiten unbedingt vom Stromnetz trennen!

### WICHTIG:

Die verwendeten Leuchtmittel sind speziell für den Betrieb in Haushaltskochgeräten ausgelegt. Sie eignen sich nicht zur Raumbelichtung.

Die Leuchtmittel für die zweifache Backraumbelichtung müssen folgende Eigenschaften aufweisen:

- a) Hochtemperaturbeständig (bis 300°C)
- b) Spannung 230 V
- c) Leistung 15-25 W
- d) Sockel G 9



Bitte berühren Sie das neue Leuchtmittel nicht mit bloßen Fingern. Fassen Sie das neue Leuchtmittel zum Einsetzen mit einem Tuch o.ä..

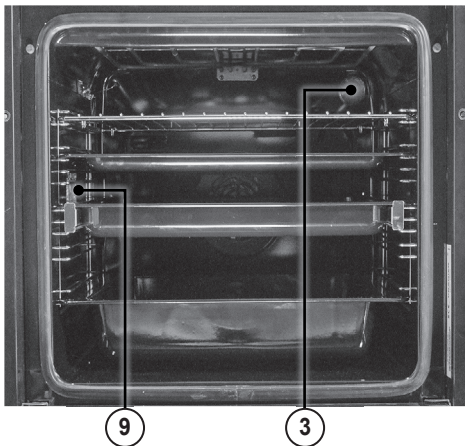

### Runde Backraumbelichtung (3), oben rechts:

Den Glaskolben herauserschrauben und abnehmen.

**Achtung: Zwischen Glaskolben und Lampenfassung sitzt ein Metallring, der unbedingt wieder mit eingesetzt werden muss!**

Das Leuchtmittel herausziehen und das neue Leuchtmittel einsetzen.

Den Glaskolben mit dem Metallring wieder einsetzen. Nun ist der Backofen wieder einsatzbereit.



### Backraumbelichtung KONTUR+ (9), links:

Zur Vermeidung von Beschädigungen sollte im Backraum ein Tuch ausgebreitet werden.

Gläserne Lampenabdeckung an der vorderen senkrechten Kante herausklappen und abnehmen.

Verbrauchtes Leuchtmittel nach unten herausziehen und neues Leuchtmittel einsetzen.

Lampenabdeckung mit der hinteren senkrechten Kante voraus einsetzen. Dabei darauf achten, dass der runde Ausschnitt an der Rückseite der Lampenabdeckung oben sitzt.

Anschließend das Tuch aus dem Backraum entfernen.

Das Gerät wieder an das Stromnetz anschließen.

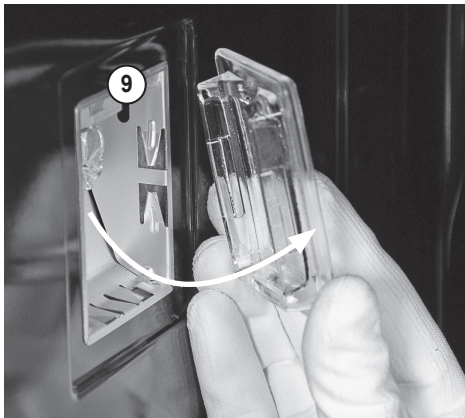

## Reinigung der Innenscheibe der FullClear-Backraumtür

Die FullClear-Backraumtür ist mit einer wärmereflektierenden Innenscheibe ausgestattet. Zum Reinigen läßt sich diese Innenscheibe bequem und ohne Spezialwerkzeug ausbauen.



**Beim Aus- und Einbau der Innenscheibe sollte eine zweite Person ein unbeabsichtigtes Zuschlagen der FullClear-Backraumtür verhindern.**

**Achten Sie auch darauf, die wärmereflektierende Beschichtung der Innenscheibe nicht zu beschädigen.**

Öffnen Sie die FullClear-Backraumtür komplett. Die Innenscheibe ist im unteren (hinteren) Bereich der Backraumtür eingehangen und wird im oberen (vorderen) Bereich von einer Abdeckschiene gehalten.

Schieben Sie die Innenscheibe in Richtung Türoberkante (Abb. 1), bis sich die Scheibe aus der Halterung nehmen läßt (Abb. 2).

Heben Sie dann die Innenscheibe an und nehmen Sie sie heraus (Abb. 3).



**ACHTUNG Die Backraumtür kann durch den Zug der Scharnierfedern ungewollt zuklappen!**

Die Innenscheibe mit lauwarmer Spüllauge oder geeignetem Reinigungsmittel säubern und anschließend trocknen.

Der Zusammenbau erfolgt in umgekehrter Reihenfolge. Dabei auf korrekte Positionierung der Innenscheibe achten: Die Beschriftung muss lesbar sein und sich im oberen vorderen Bereich der FullClear-Backraumtür befinden.

Abb.1



Abb.2



Abb.3



## FullClear-Backraumtür ausbauen

1. Die FullClear-Backraumtür vollständig öffnen.
2. Klapp-Verriegelungen an beiden Türscharnieren nach oben klappen (Abb. 1-3).

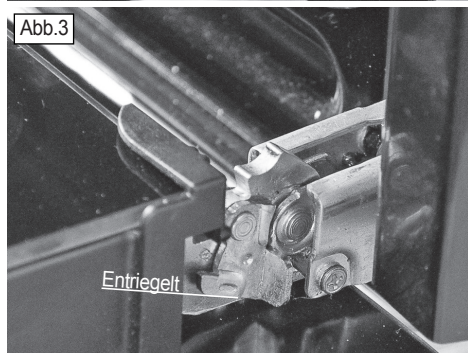
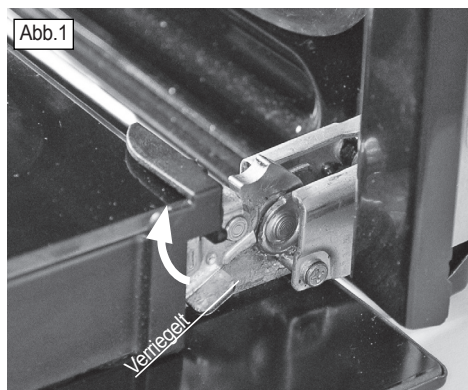

3. Die FullClear-Backraumtür an den Seiten greifen, zu etwa zwei Dritteln wieder schließen und nach oben abziehen (Abb. 4).

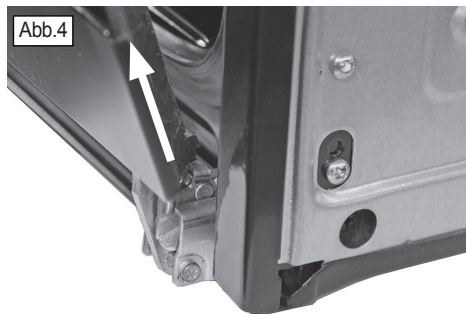

4. Zum Wiederanbringen die FullClear-Backraumtür auf die Scharnierarme (Abb. 5) aufsetzen und vollständig auf die Scharnierarme aufschieben. Beim Aufschieben darauf achten, dass sich FullClear-Backraumtür und Scharnierarme nicht verkannten.

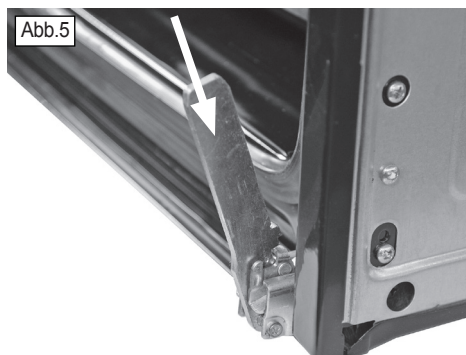

Die FullClear-Backraumtür vollständig öffnen und die Klapp-Verriegelungen am linken und am rechten Scharnier wieder schließen, so dass sie wieder, wie in Abb. 1 dargestellt, positioniert sind.

5. Die FullClear-Backraumtür vollständig schließen.

## Kondensat an der Türinnenscheibe

In einigen Garsituationen bildet sich Kondensat an der Innenscheibe der Backofentür. Das ist normal und stellt keine Fehlfunktion des Gerätes dar.

Um das Herabtropfen von Kondensat beim Türöffnen weitestgehend zu vermeiden, öffnen Sie die Backraumtür zunächst nur bis zur ersten Rastung und belassen Sie sie für ca. 20 Sekunden in dieser Position.

In dieser Zeit fängt die Auffangrinne unterhalb des Backraumes herabtropfendes Kondenswasser auf.

Lassen Sie den Backofen abkühlen und wischen Sie die Innenseite der Backofentür sowie ggf. die Möbelfront unterhalb des Gerätes mit einem trockenen Tuch ab.



Gerätefront

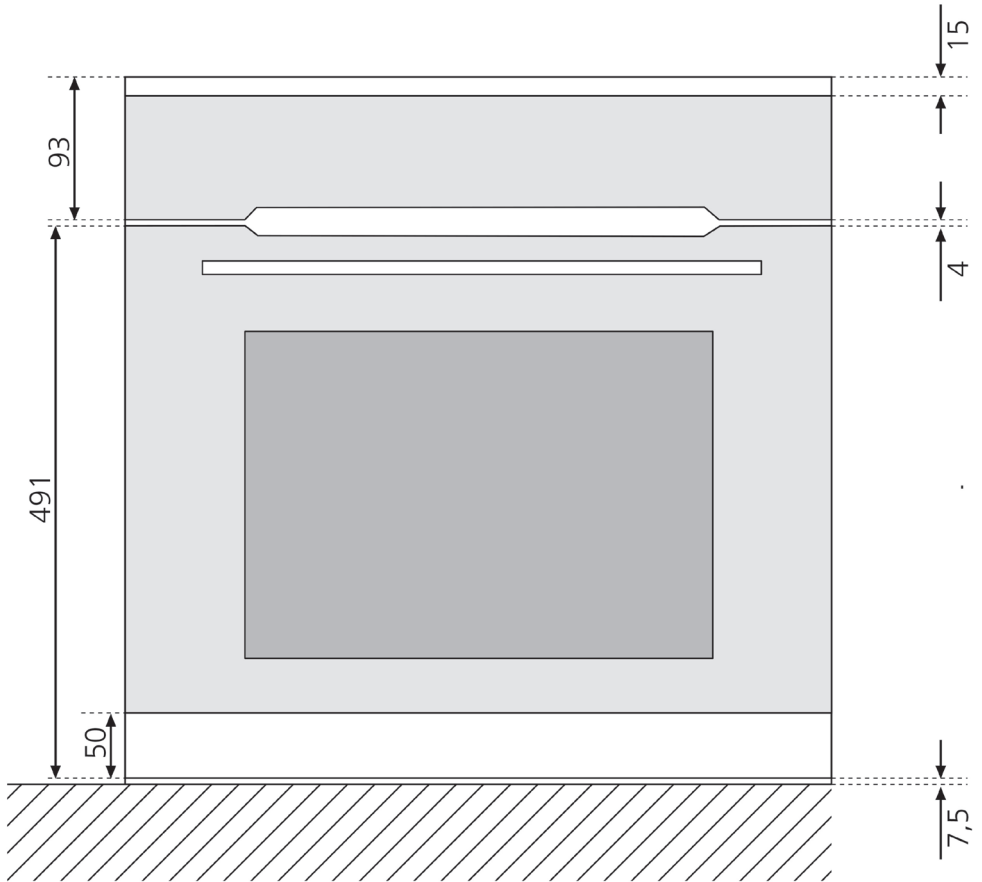

**Elektrischer Anschluss**

**Allgemeiner Hinweis:**

Das Gerät wurde gemäß der europäischen Norm EN 60335-2-6 hergestellt. Es entspricht der Schutzklasse 1 und muss demzufolge geerdet werden!

**Sicherheitshinweise**

1. Der elektrische Anschluss von Herd-/Kochfeldkombinationen darf ausschließlich von einer anerkannten Elektrofachkraft ausgeführt werden!

2. Die allgemein geltenden Vorschriften und Normen (z.B. DIN, VDE usw.) sowie regionale Vorschriften der zuständigen Energieversorgungsunternehmen sind unbedingt zu beachten.

Keine Haftung bei Unfällen und Schäden, die auf eine nicht fachgerechte Ausführung des elektrischen Anschlusses oder auf Nichteinhaltung geltender Vorschriften zurückzuführen sind!

**Elektrischer Anschluss EBS 9936**

**Weitere wichtige Hinweise:**

Bauseits ist für das Gerät ein separater 230V-Wechselstromkreis vorzusehen, der mit 16 A abzusichern ist (siehe Typenschild).

Anschluss an eine bauseits installierte Schutzkontakt-Steckdose ("Schuko-Steckdose" nach DIN 49440).

Die Netzanschlussleitung des Gerätes wird zusammen mit dem montierten 3-poligen Schutzkontakt-Stecker („Schuko-Stecker“ nach DIN 49441) an eine Schuko-Steckdose angeschlossen.

Dieser Steckanschluss (Stecker/Steckdose) muss auch nach dem Schrankeinbau zugänglich bleiben.

**Anschluss Kochstellen (nur EBH)**

Der Kochfeldanschlusstecker wird in die Kochfeldanschlussbuchse an der Geräterückseite eingesteckt.

Die Erdungsleitung (gelb/grün) wird mit der im Gerätebeipack enthaltenen Erdungsschraube und Unterlegscheibe verschraubt.

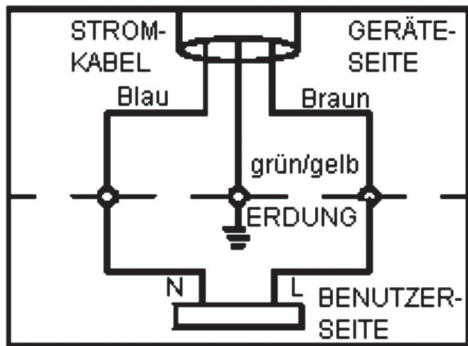
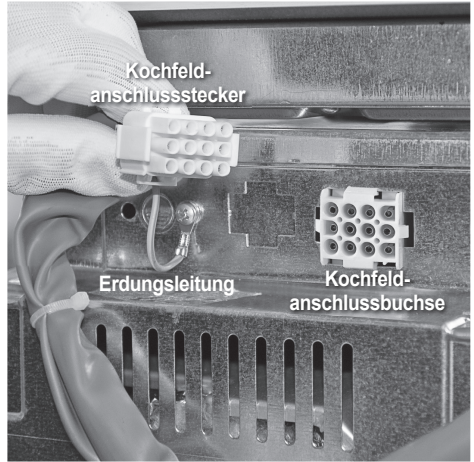

AC220-240V 50Hz 3\*1,5 mm<sup>2</sup>

## Elektrischer Anschluss EBH 9938



**ACHTUNG!** Der Hersteller haftet nicht, wenn diese Anweisungen und/oder die geltenden Unfallverhütungs-Vorschriften nicht eingehalten werden!

Vor der Durchführung des Stromanschlusses muss sichergestellt werden, dass

- die Eigenschaften des Stromnetzes mit den Werten auf dem vorne am Gerät angebrachten Typenschild übereinstimmen.
- das Stromnetz gemäß der geltenden Bestimmungen und Rechtsvorschriften geerdet ist. Die Erdung ist gesetzlich vorgeschrieben.

Falls das Gerät nicht mit Kabel und/oder Netzstecker ausgestattet ist, muss geeignetes Material verwendet werden, welches der auf dem Typenschild angegebenen Stromaufnahme und der Betriebstemperatur entspricht.

**Das Kabel darf an keiner Stelle eine Temperatur von mehr als 50°C erreichen.**

- Wenn ein direkter Netzanschluss gewünscht wird, muss ein allpoliger Schalter mit einem Öffnungsweg von mindestens 3 mm zwischen den Kontakten zwischengeschaltet werden, der entsprechend der Belastung laut Typenschild bemessen sein und den geltende Vorschriften entsprechen muss.



**ACHTUNG!** Das gelb-grüne Erdungskabel darf von diesem Schalter nicht unterbrochen werden!

Die Steckdose bzw. der allpolige Schalter müssen bei installiertem Gerät jederzeit problemlos zugänglich sein.

## Anschlusschemata EBH 9938

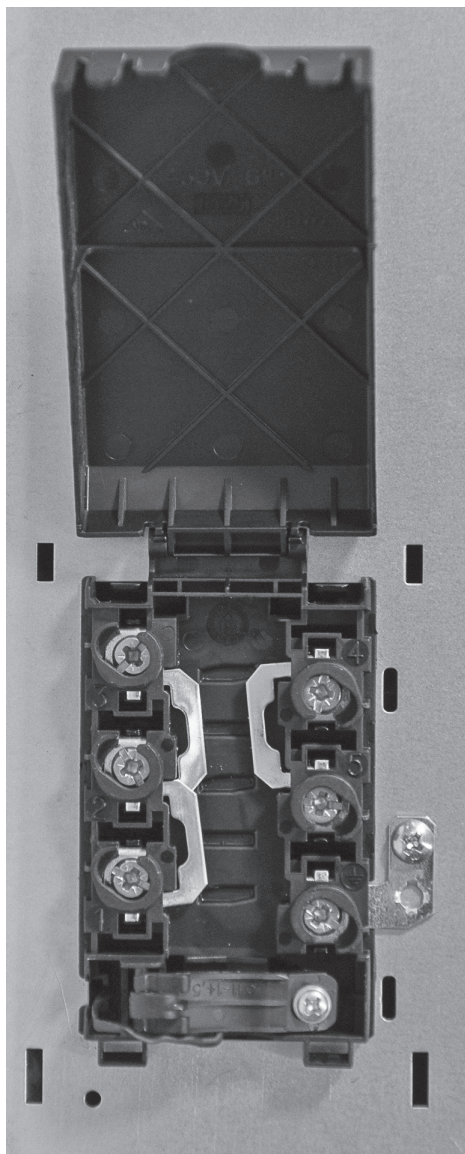
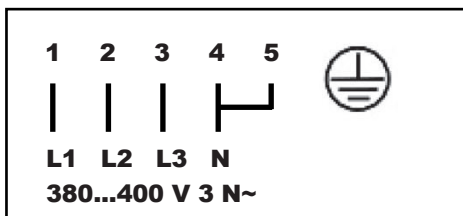
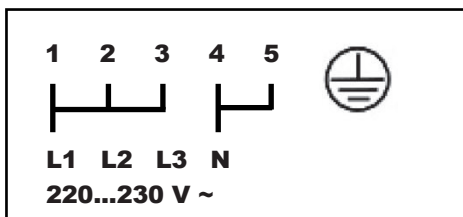

Anschlussbox geöffnet



## Fehlertabelle

Störung	Mögliche Ursache	Abhilfe
<b>Backofen heizt nicht auf</b>	Sicherung ausgelöst	Sicherung einschalten / ersetzen
	Thermostat defekt	Kundendienst rufen
<b>Das komplette Gerät ist ohne Funktion</b>	Fehlerstrom-Schutzschalter (FI-Schalter) ausgelöst Sicherung ausgelöst	Fehlerstrom-Schutzschalter einschalten Sicherung einschalten / ersetzen Gerät und Anschluss überprüfen
<b>Sicherung bzw. FI-Schalter löst ständig aus (unabhängig von der gewählten Funktion)</b>	Sicherung zu schwach ausgelegt Fehlerhafter elektrischer Anschluss	Dem Anschlusswert entsprechende Sicherung verwenden. <b>Vorsicht!</b> Falls trotz korrekter Absicherung die Sicherung bzw. der FI-Schalter ständig auslöst, hat dies in der Regel einen triftigen Grund: <b>Herd nicht benutzen! Rufen Sie einen Elektroinstallateur!</b>
<b>Backofen bleibt dunkel</b>	Leuchtmittel defekt Sicherung ausgelöst	Leuchtmittel ersetzen Sicherung einschalten / ersetzen
<b>Glas der Backraumtür gesprungen (Riss) oder zerbrochen</b>	Mechanische Beschädigung	Backofen nicht mehr benutzen, Kundendienst rufen
<b>Dichtung der Backraumtür sichtbar beschädigt</b>	Mechanische Einwirkung	Backofen nicht mehr benutzen, Kundendienst rufen
<b>Backofen lässt sich nicht ausschalten</b>	Elektronik defekt	Stromzufuhr unterbrechen (Sicherung ausschalten / herausdrehen) und Kundendienst rufen!
<b>Starke Rauchentwicklung</b>	Fettrückstände im Backraum	Backofen ausschalten und abkühlen lassen, danach Fettrückstände entfernen
<b>Flecken im Emaille</b>	Herabtropfender Obst- bzw. Fleischsaft	Obstkuchen weniger üppig belegen, tiefes Backblech/Fettpfanne benutzen Derartige Flecken sind harmlos und stellen keinerlei Beeinträchtigung der Funktion dar. Nicht behebbar.

**Technische Daten und Abmessungen**

<b>Name:</b>	<b>EBS 9936</b>
Modellkennung:	9936 15, 9936 25
Energieeffizienzindex $EEl_{cavity}$ :	80,9
Energieeffizienzklasse:	A+
Energieverbrauch pro Zyklus konventionell $EC_{electric cavity}$ :	0,86 kWh
Energieverbrauch pro Zyklus Umluft $EC_{electric cavity}$ :	0,71 kWh
Zahl der Garräume:	1
Wärmequelle(n) je Garraum:	Strom
Volumen des Garraums:	78 l
Art des Backofens:	Elektro-Einbaubackofen mit 9 Funktionen
Masse des Geräts:	32,0 kg
Temperaturbereich:	50 - 275 °C thermostatgesteuert
Leistung Heizelemente:	
Unterhitze:	1,1 kW
Oberhitze:	1,2 kW
Grill:	1,4 kW
Ringheizkörper:	2,0 kW
Backraumbeleuchtung:	2 x 25 W
Lüfter:	23 W
Anschlusswert:	2,6 kW
Abmessungen (B x H x T) mm:	597 x 596 x 578
Elektro-Anschlusskabel mit Schukostecker.	

**ORANIER** EBS 9936 15 / EBS 9936 25  
Küchentechnik

**ENERG** Y IJA  
енергия · ενεργεια IE IA

**A+++**  
**A++**  
**A+**  
**A**  
**B**  
**C**  
**D**

**A+**

**78 L**

**0,86 kWh/cycle\***

**0,71 kWh/cycle\***

→ \* цикл · siklus · portion · zklus · πρόγραμμα · ciclo · tsúkkel · ohjelma · ciklus  
ciklas · cikls · ciklu · cycilus · cykl · ctulu · program · cykal

65/2014

**Angaben gemäß EU-Verordnungen Nr. 65/2014 und Nr. 66/2014.**

**Technische Daten und Abmessungen**

<b>Name:</b>	<b>EBH 9938</b>
Modellkennung:	9938 15
Energieeffizienzindex $EEl_{cavity}$ :	80,9
Energieeffizienzklasse:	A+
Energieverbrauch pro Zyklus konventionell $EC_{electric\ cavity}$ :	0,86 kWh
Energieverbrauch pro Zyklus Umluft $EC_{electric\ cavity}$ :	0,71 kWh
Zahl der Garräume:	1
Wärmequelle(n) je Garraum:	Strom
Volumen des Garraums:	78 l
Art des Backofens:	Elektro-Einbauherd mit 9 Funktionen
Masse des Geräts:	32,4 kg
Temperaturbereich:	50 - 275 °C thermostatgesteuert
Leistung Heizelemente:	
Unterhitze:	1,1 kW
Oberhitze:	1,2 kW
Grill:	1,4 kW
Ringheizkörper:	2,0 kW
Backraumbeleuchtung:	2 x 25 W
Lüfter:	23 W
Anschlusswert:	2,6 kW
Abmessungen (B x H x T) mm:	597 x 596 x 578

**ORANIER**  
Küchentechnik

EBH 9938 15

**A+++**  
**A++**  
**A+**  
**A**  
**B**  
**C**  
**D**

**A+**

**78 L**

**0,86 kWh/cycle\***

**0,71 kWh/cycle\***

→ цикл · siklus · portion · zklus · πρόχειρη · ciclo · tsükkel · ohjelma · ciklus · ciklas · cikls · ciklu · siklus · cykl · ciklu · program · cykel

65/2014

Angaben gemäß EU-Verordnungen Nr. 65/2014 und Nr. 66/2014.





## Hinweise zur Entsorgung

In Übereinstimmung mit den Anforderungen der Europäischen Richtlinie 2012/19/EU über Elektro- und Elektronik-Altgeräte (WEEE) ist auf dem vorliegenden Produkt und der Bedienungsanleitung das Symbol einer durchgestrichenen Abfalltonne abgebildet:



**Eine Entsorgung  
von Gerät und  
Verpackung über  
den normalen  
Haushaltsabfall  
ist nicht zulässig!**



- Entsorgen Sie dieses Gerät im Recyclinghof mit einer getrennten Sammlung für Elektro- und Elektronikgeräte.
- Die Entsorgung muss gemäß den örtlichen Bestimmungen zur Abfallbeseitigung erfolgen.
- Bitte wenden Sie sich an die zuständigen Behörden Ihrer Gemeindeverwaltung, an den örtlichen Recyclinghof für Haushaltsmüll oder an den Händler, bei dem Sie dieses Gerät erworben haben, um weitere Informationen über Behandlung, Verwertung und Wiederverwendung dieses Produktes zu erhalten.
- Sortieren Sie die Verpackung vor der Entsorgung nach Materialarten wie z.B. Karton (Papier), Plastikfolie usw.
- Sie leisten damit einen wertvollen und positiven Beitrag zum Schutz der Umwelt und der Gesundheit Ihrer Mitmenschen.
- Im unsortierten Siedlungsmüll könnte ein solches Gerät diesbezüglich negative Konsequenzen haben.

## ORANIER-Werksgarantie

Zur Inanspruchnahme von Garantieleistungen ist in jedem Fall die Vorlage des Kaufbeleges erforderlich. Für unsere ORANIER-Geräte leisten wir unabhängig von den Verpflichtungen des Händlers aus dem Kaufvertrag gegenüber dem Endabnehmer unter den nachstehenden Bedingungen Werksgarantie:

Die ORANIER-Garantie erstreckt sich auf die unentgeltliche Instandsetzung des Gerätes bzw. der beanstandeten Teile. Anspruch auf kostenlosen Ersatz besteht nur für solche Teile, die Fehler im Werkstoff und in der Verarbeitung aufweisen. Übernommen werden dabei sämtliche direkten Lohn- und Materialkosten, die zur Beseitigung dieses Mangels anfallen. Weitergehende Ansprüche sind ausgeschlossen.

**1.** Die Werksgarantie beträgt 24 Monate und beginnt mit dem Zeitpunkt der Übergabe, der durch Rechnung oder Lieferschein nachzuweisen ist.

**2.** Innerhalb der Werksgarantie werden alle Funktionsfehler, die trotz vorschriftsmäßigem Anschluss, sachgemäßer Behandlung und Beachtung der gültigen ORANIER-Einbauvorschriften und Betriebsanleitungen nachweisbar auf Fabrikations- oder Materialfehler zurückzuführen sind, durch unseren Kundendienst beseitigt. Emaille- und Lackschäden werden nur dann von dieser Werksgarantie erfasst, wenn sie innerhalb von 2 Wochen nach Übergabe des ORANIER-Gerätes unserem Kundendienst angezeigt werden. Transportschäden (diese müssen entsprechend den Bedingungen des Transporteurs gegen den Transporteur geltend gemacht werden) sowie Einstellungs-, Einregulierungs- und Umstellarbeiten an Gasverbrauchseinrichtungen fallen nicht unter diese Werksgarantie.

**3.** Durch Inanspruchnahme der Werksgarantie verlängert sich die Garantiezeit weder für das ORANIER-Gerät, noch für neu eingebaute Teile. Ausgewechselte Teile gehen in unser Eigentum über.

**4.** Über Ort, Art und Umfang der durchzuführenden Reparatur oder über einen Austausch des Gerätes entscheidet unser Kundendienst nach billigem Ermessen. Soweit nicht anders vereinbart, ist unsere Kundendienstzentrale zu benachrichtigen.

Die Reparatur wird in der Regel am Aufstellungsort, ausnahmsweise in der Kundendienstwerkstatt durchgeführt.

Zur Reparatur anstehende Geräte sind so zugänglich zu machen, dass keine Beschädigungen an Möbeln, Bodenbelag etc. entstehen können.

**5.** Die für die Reparatur erforderlichen Ersatzteile und die anfallende Arbeitszeit werden nicht berechnet.

**6.** Wir haften nicht für Schäden und Mängel an Geräten und deren Teile, die verursacht wurden durch:

- Äußere chemische oder physikalische Einwirkungen bei Transport, Lagerung, Aufstellung und Benutzung (z.B. Schäden durch Abschrecken mit Wasser, überlaufende Speisen, Kondenswasser, Überhitzung). Haarrissbildung bei emaillierten oder kachelglasierten Teilen ist kein Qualitätsmangel.

- Falsche Größenwahl.

- Nichtbeachtung unserer Aufstellungs- und Bedienungsanleitung, der jeweils geltenden baurechtlichen allgemeinen und örtlichen Vorschriften der zuständigen Behörden, Gas- und Elektrizitätsversorgungsunternehmen. Darunter fallen auch Mängel an den Abgasleitungen (Ofenrohr, ungenügender oder zu starker Schornsteinzug) sowie unsachgemäß ausgeführte Instandhaltungsarbeiten, insbesondere Vornahme von Veränderungen an den Geräten, deren Armaturen und Leitungen.

- Verwendung ungeeigneter Brennstoffe bei mit Kohle und Heizöl gefeuerten Geräten; ungeeigneter Gasbeschaffenheit und Gasdruckschwankungen bei Gasgeräten; ungewöhnliche Spannungsschwankungen gegenüber der Nennspannung bei Elektrogeräten.

- Falsche Bedienung und Überlastung und dadurch verursachter Überhitzung der Geräte, unsachgemäße Behandlung, ungenügende Pflege, unzureichende Reinigung der Geräte oder ihrer Teile; Verwendung ungeeigneter Putzmittel (siehe Bedienungsanleitung).

- Verschleiß der den Flammen unmittelbar ausgesetzten Teile aus Eisen und Schamotte (z.B. Stahl-, Guss- oder Schamotteauskleidungen).

Wir haften nicht für mittelbare und unmittelbare Schäden, die durch die Geräte verursacht werden. Dazu gehören auch Raumverschmutzungen, die durch Zersetzungsprodukte organischer Staubanteile hervorgerufen werden und deren Pyrolyseprodukte sich als dunkler Belag auf Tapeten, Möbeln, Textilien und Ofenteilen niederschlagen können.

Fällt die Beseitigung eines Mangels nicht unter unsere Gewährleistung, dann hat der Endabnehmer für die Kosten des Monteurbesuches und der Instandsetzung aufzukommen.

**ORANIER Küchentechnik GmbH**  
**Oranier Str. 1**  
**35708 Haiger**

# ORANIER

- Insel-, Kopffrei-, Wandhauben und Deckenlüfter
- Einbaubacköfen, Einbauherde
- Kochfeldabzüge
- Kochfelder:  
Induktion, Gas und Hilight
- Mikrowellenherde
- Kühl- und Gefriergeräte
- Geschirrspülmaschinen
- Standherde Gas und Elektro
- Koch- und Backstationen

## **ORANIER Küchentechnik GmbH**

Oranier Str. 1  
35708 Haiger

E-Mail [info-kuechentechnik@oranier.com](mailto:info-kuechentechnik@oranier.com)  
[www.oranier.com](http://www.oranier.com)

### Vertrieb:

Telefon +49 (0) 2771 2630-150

Telefax +49 (0) 2771 2630-348

E-Mail [vertrieb-kt@oranier.com](mailto:vertrieb-kt@oranier.com)

### Kundendienst:

Telefon +49 (0) 2771 2630-355

Telefax +49 (0) 2771 2630-351

E-Mail [service-kt@oranier.com](mailto:service-kt@oranier.com)

## **ORANIER Heiz- und Kochtechnik GmbH**

Niederlassung Österreich

Blütenstraße 15/4

A-4040 Linz

E-Mail [info-kuechentechnik@oranier.com](mailto:info-kuechentechnik@oranier.com)

[www.oranier.com](http://www.oranier.com)

### Vertrieb:

Telefon +49 (0) 2771 2630-150

Telefax +49 (0) 2771 2630-348

E-Mail [vertrieb-kt@oranier.com](mailto:vertrieb-kt@oranier.com)

### Kundendienst:

Telefon +49 (0) 2771 2630-355

Telefax +49 (0) 2771 2630-351

E-Mail [service-kt@oranier.com](mailto:service-kt@oranier.com)

## Technik für Deine Familie